

ЗАО “ОКБ “РИТМ”

ЭЛЕКТРОСТИМУЛЯТОРЫ ЧРЕСКОЖНЫЕ

ЧЭНС-“Скэнар”

ПАСПОРТ

Регистрационные удостоверения Федеральной службы
по надзору в сфере здравоохранения и социального развития

№ ФСР 2009/04092 от 10.02.2009 г.

№ ФСР 2009/04093 от 10.02.2009 г.

№ ФСР 2009/04094 от 10.02.2009 г.

**347900, г. Таганрог, ул. Петровская, 99,
ЗАО “ОКБ “РИТМ” Тел/факс (8634) 62-31-79
www.scenar.com.ru E-mail:medsc@scenar.com.ru**

СОДЕРЖАНИЕ

1 НАЗНАЧЕНИЕ	5
2 ТЕХНИЧЕСКИЕ ХАРАКТЕРИСТИКИ.....	7
3 КОМПЛЕКТ ПОСТАВКИ	14
4 УСТРОЙСТВО АППАРАТА	16
4.1 УСТРОЙСТВО АППАРАТА ЧЭНС-“СКЭНАР”	16
4.2 УСТРОЙСТВО АППАРАТА ЧЭНС-01-“СКЭНАР”	24
4.3 УСТРОЙСТВО АППАРАТА ЧЭНС-02-“СКЭНАР”	33
5 ПОДГОТОВКА К РАБОТЕ.....	40
5.1 ПОДГОТОВКА К РАБОТЕ ЧЭНС-“СКЭНАР”	40
5.2 ПОДГОТОВКА К РАБОТЕ ЧЭНС-01-“СКЭНАР”	44
5.3 ПОДГОТОВКА К РАБОТЕ ЧЭНС-02-“СКЭНАР”	47
6 ПОРЯДОК РАБОТЫ.....	50
6.1 ПОРЯДОК РАБОТЫ ЧЭНС-“СКЭНАР”	50
6.2 ПОРЯДОК РАБОТЫ ЧЭНС-01-“СКЭНАР”	52
6.3 ПОРЯДОК РАБОТЫ ЧЭНС-02-“СКЭНАР”	54

7 ТЕХНИЧЕСКОЕ ОБСЛУЖИВАНИЕ	56
8 ВОЗМОЖНЫЕ НЕИСПРАВНОСТИ И СПОСОБЫ ИХ УСТРАНЕНИЯ	57
9 СВИДЕТЕЛЬСТВО О ПРИЕМКЕ.....	61
10 ГАРАНТИЙНЫЕ ОБЯЗАТЕЛЬСТВА.....	62
11 СВЕДЕНИЯ О РЕКЛАМАЦИЯХ	64
12 ТРАНСПОРТИРОВАНИЕ	66
13 СВИДЕТЕЛЬСТВО ОБ УПАКОВКЕ.....	66
14 СВЕДЕНИЯ О ХРАНЕНИИ.....	68
ГАРАНТИЙНЫЙ ТАЛОН № 1	71
ГАРАНТИЙНЫЙ ТАЛОН № 2	73
ГАРАНТИЙНЫЙ ТАЛОН № 3	75

1 НАЗНАЧЕНИЕ

Электростимуляторы чрескожные ЧЭНС-“Скэнар”, (в дальнейшем – аппарат “Скэнар” или “Скэнар”) производятся в трёх исполнениях:

- Электростимулятор чрескожный с биообратной связью индивидуального дозирования воздействия на рефлекторные зоны ЧЭНС-“Скэнар”;
 - Электростимулятор чрескожный трехрежимный индивидуального дозирования воздействия на рефлекторные зоны ЧЭНС-01-“Скэнар”;
 - Электростимулятор чрескожный двухрежимный индивидуального дозирования воздействия на рефлекторные зоны ЧЭНС-02-“Скэнар”.
- “Скэнар” предназначен для терапевтического неинвазивного воздействия на кожный покров человека, оказания общерегулирующего влияния на физиологические системы организма в широком спектре патологий, снятия боли любого типа, оказания неотложной помощи.

“Скэнар” применяется:

- ◆ в домашних условиях для устранения или уменьшения болевых синдромов различного генеза, отечности, ускорения восстановления и профилактики осложнений после разного рода травм, в том числе, ожогов и обморожений, а также для восстановления нарушений функций организма при различных заболеваниях;
- ◆ в лечебно-профилактических учреждениях – как самостоятельное средство, а также в сочетании с другими методами лечения.

“Скэнар” предназначен для эксплуатации при номинальном значении температур от 10° до 35°С, относительной влажности до 80% при 25°С.

По степени потенциального риска применения “Скэнар” относится к классу 2а по ГОСТ 31508-2012.

По воспринимаемым механическим воздействиям “Скэнар” относится к группе 2 по ГОСТ Р 50444-92, по последствиям отказов – к классу В по ГОСТ Р 50444-92.

По способу защиты пациента и обслуживающего персонала от поражения электрическим током “Скэнар” соответствует ГОСТ Р 50267.0-92, ГОСТ Р 50267.10-93 для изделий с внутренним источником питания, тип ВФ.

2 ТЕХНИЧЕСКИЕ ХАРАКТЕРИСТИКИ

2.1 Напряжение питания – 9 В.

2.2 Максимальный потребляемый ток – не более 85 мА.

2.3 Аппарат “Скэнар” на нагрузке согласно рисунку 1 обеспечивает:

- формирование двухфазных стимулов без постоянной составляющей (см. рисунок 2) с формой, зависящей от подэлектродного импеданса (см. рисунки 3-5);
- регулировку длительности 1-ой фазы стимула (см. рисунок 2) в пределах от (4 ± 2) до (500 ± 50) мкс, при этом амплитуда первого импульса 2-ой фазы стимула на нагрузке Н1 согласно рисунку 1 изменяется от $(1,7 \dots 2,8)$ В до $(100 \dots 150)$ В, шаг регулировки амплитуды – не более 1 В.

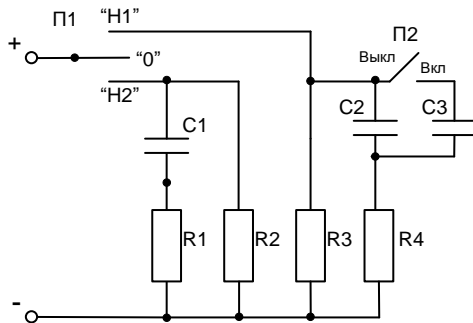

C1 K73-11-630B-2200 пФ±10%
 C2, C3 K73-11-250B-0,033мкФ±10%
 R1 ОмЛТ-0,25-11 кОм±5%
 R2, R3 ОмЛТ-0,25-91 кОм±5%
 R4 ОмЛТ-0,25-560 Ом±5%

Рисунок 1

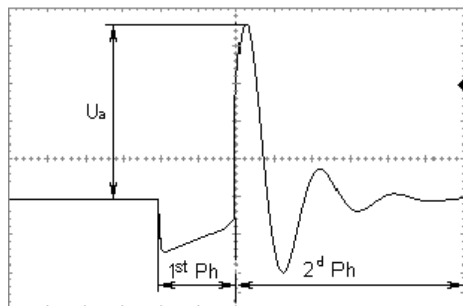

1st Ph – первая фаза стимула;
 2^d Ph – вторая фаза стимула;
 U_a – амплитуда первого импульса
 2-ой фазы стимула

Рисунок 2

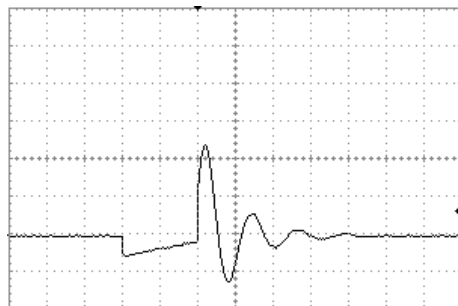

Нагрузка Н1; П2 – «Выкл»,
 ёмкость нагрузки 33 нФ

Рисунок 3

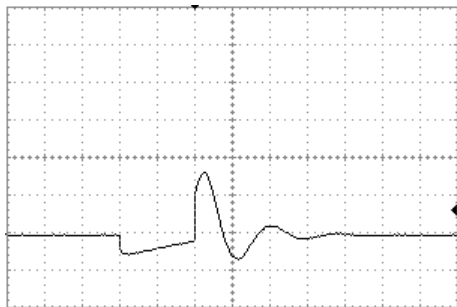

Нагрузка Н1, П2 – «Вкл»,
ёмкость нагрузки 66 нФ

Рисунок 4

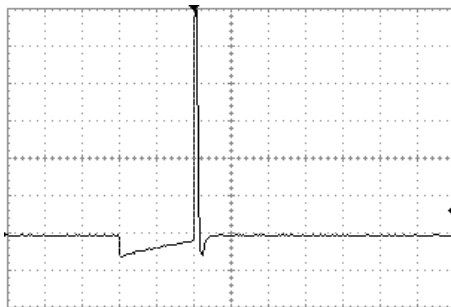

Нагрузка Н2,
ёмкость нагрузки 2,2 нФ

Рисунок 5

2.4 Постоянные частоты следования стимулов:

- ЧЭНС-«Скэнар» – (90 ± 9) Гц;

➤ ЧЭНС-01-“Скэнар” – $(14,0 \pm 1,4)$, (60 ± 6) , (90 ± 9) , (340 ± 34) Гц;

➤ ЧЭНС-02-“Скэнар” – (60 ± 6) и (90 ± 9) Гц.

2.5 Частотная модуляция (только для ЧЭНС-“Скэнар” и ЧЭНС-01-“Скэнар”) с параметрами:

➤ изменение частоты от (30 ± 3) до (120 ± 12) Гц;

➤ период модуляции – (7 ± 2) с.

2.6 Амплитудная модуляция (см. рисунок 6) с параметрами:

➤ длительность серий стимулов с установленной амплитудой – $(3,0 \pm 0,5)$ с;

➤ длительность серий стимулов с минимальной амплитудой (паузы) – $(1,0 \pm 0,3)$ с.

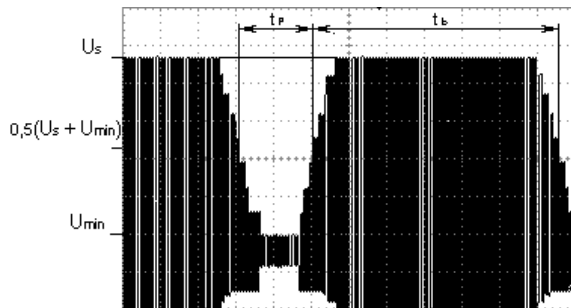

U_{\min} – минимальная амплитуда

U_s – установленная амплитуда

t_p – длительность паузы

t_b – длительность пачки стимулов

Рисунок 6

2.7 Время дозированного воздействия на нагрузку Н1:

- ЧЭНС-“Скэнар” – от 20 до 40 с;
- ЧЭНС-01-“Скэнар” – от 30 до 60 с;
- ЧЭНС-02-“Скэнар” – от 45 до 75 с.

2.8 Время автоматического отключения аппарата – (60 ± 20) с.

2.9 Масса аппарата – не более 0,2 кг.

2.10 Габаритные размеры – не более 140х55х35 мм.

2.11 Средний срок службы – не менее 5 лет.

3 КОМПЛЕКТ ПОСТАВКИ

Комплект поставки аппарата “Скэнар” приведен в таблице 1.

Таблица 1

Наименование	Обозначение документа	Кол. шт.
Электростимулятор чрескожный с биообратной связью индивидуального дозирования воздействия на рефлекторные зоны ЧЭНС-“Скэнар”	ЛТБЖ.941514.001	<input type="checkbox"/>
Электростимулятор чрескожный трехрежимный индивидуального дозирования воздействия на рефлекторные зоны ЧЭНС-01-“Скэнар”	ЛТБЖ.941514.001-01	<input type="checkbox"/>
Электростимулятор чрескожный двухрежимный индивидуального дозирования воздействия на рефлекторные зоны ЧЭНС-02-“Скэнар”	ЛТБЖ.941514.001-02	<input type="checkbox"/>
Батарея типа РРЗ напряжением 9 В (6F22KG 1604 9V)	покупное изделие	1

Продолжение таблицы 1

Наименование	Обозначение документа	Кол. шт.
Футляр	ЛТБЖ.466946.003	1
Потребительская тара	ЛТБЖ.466946.012	1
Паспорт	ЛТБЖ.941514.001 ПС	1
Инструкция по применению	ЛТБЖ.941514.001 ИП	1
Примечания:		
1) Электростимуляторы по требованию заказчика могут комплектоваться электродами выносными следующих типов:		
<ul style="list-style-type: none">▪ лицевой ЛТБЖ.943132.001▪ гребенчатый ЛТБЖ.943132.002▪ точечный ЛТБЖ.943132.001		
2) Electroды выносные, перечисленные в п.1), приобретаются дополнительно.		

4 УСТРОЙСТВО АППАРАТА

4.1 Устройство аппарата ЧЭНС-“Скэнар”

Внешний вид аппарата “Скэнар” представлен на рисунке 7.

4.1.1 На нижней стороне корпуса 1 расположен встроенный электрод 2 и батарейный отсек с крышкой 12.

4.1.2 На верхней стороне корпуса аппарата “Скэнар” расположены светодиоды:

- ◆ 3 – “ $\sqrt{\quad}$ ” – индицирует энергию воздействующих стимулов;
- ◆ 4 – светодиод общего назначения;
- ◆ 5 – “Fm” – индицирует состояние установки режима ЧМ;
- ◆ 6 – “Am” – индицирует состояние установки режима АМ;
- ◆ 7 – “D” – индицирует состояние установки режима дозированного воздействия.





Рисунок 7

Светодиоды **4**, **“Fm”**, **“Am”**, **“D”**, кроме того, используются для индикации:

- ◆ энергии воздействия (при регулировке энергии):
 - **4** – от 1 до 25%;
 - **4, “Fm”** – от 26 до 50%;
 - **4, “Fm”, “Am”** – от 51 до 75%;
 - **4, “Fm”, “Am”, “D”** – от 76 до 100%;
- ◆ процесса достижения дозы (при обработке дозирования) – чем больше светодиодов горит, тем меньше времени остаётся до достижения дозы; при достижении дозы одновременно с прерывистым звуковым сигналом кратковременно загораются все четыре светодиода.

4.1.3 На верхней стороне корпуса аппарата “Скэнар” расположены кнопки:

- ◆ **8** – “” – включает и выключает аппарат;
- ◆ **9** – “” – переключает состояния установки режима воздействия;

- ◆ **10** – “**+**” – включает выбранный режим или увеличивает энергию воздействующих стимулов;
- ◆ **11** – “**-**” – выключает выбранный режим или уменьшает энергию воздействующих стимулов.

4.1.4 На боковой поверхности корпуса находится гнездо 13 для подключения выносных электродов, которые поставляются по отдельному заказу.



ВНИМАНИЕ! Используйте только выносные электроды от производителя “Скэнара”. При подключении выносного электрода будьте внимательны, подключайте только совместимые с гнездом штекеры. Подключение электродов от сторонних производителей или с несоответствующим штекером может привести к разрушению гнезда и утрате гарантии!

4.1.5 Увеличивать или уменьшать энергию воздействующих стимулов можно как однократными (по одной ступени) нажатиями кнопок “**+**” или

“ — ” соответственно, так и непрерывно, удерживая соответствующую кнопку в нажатом состоянии.

Увеличение энергии воздействующих стимулов сопровождается щелчками в темпе регулировки, увеличением яркости светодиода “ \wedge ” и последовательным включением светодиодов **4**, “**Fm**”, “**Am**”, “**D**”. При достижении максимальной энергии прозвучит длинный звуковой сигнал.

Уменьшение энергии воздействующих стимулов сопровождается щелчками в темпе регулировки, уменьшением яркости светодиода “ \wedge ” и последовательным выключением светодиодов “**D**”, “**Am**”, “**Fm**”, **4**. При достижении минимальной энергии прозвучит длинный звуковой сигнал.

4.1.6 Переход к установке одного из режимов воздействия осуществляется нажатиями кнопки “ ∇ ”. Выбранное состояние индицируется соответствующим светодиодом (“**D**”, “**Am**” или “**Fm**”).

Пока горит светодиод выбранного состояния (примерно 2 с после последнего нажатия), кнопками “ **+** ” и “ **-** ” включают или выключают соответствующий режим.





ВНИМАНИЕ! *Изменение энергии воздействующих стимулов кнопками “+” и “-” в это время невозможно, необходимо дождаться выключения светодиода.*

4.1.7 Для установки режима дозированного воздействия необходимо нажимать кнопку “”, пока не загорится светодиод “**D**”. Для включения режима необходимо при горящем светодиоде “**D**” нажать кнопку “+”, для выключения – кнопку “-”. Включение режима сопровождается восходящим двухтональным звуковым сигналом, выключение – нисходящим.

В режиме дозированного воздействия при контакте электродов с телом прозвучит короткий звуковой сигнал высокого тона, а через 1-3 с – низкого тона и кратковременно загорится светодиод “**D**”. По мере отработки дозированного воздействия будут последовательно загораться светодиоды “**D**”, “**Am**”, “**Fm**”, 4 (по одному или сразу несколько), и в зависимости от темпа достижения дозы могут звучать однократные звуковые сигналы. На различных участках тела скорость загорания светодиодов и количество промежуточных звуковых сигналов могут отличаться.

При достижении дозы кратковременно загораются все четыре светодиода и дважды звучит прерывистый сигнал.

4.1.8 Для установки режима АМ необходимо нажимать кнопку “”, пока не загорится светодиод “**Am**”. Для включения режима необходимо при горящем светодиоде “**Am**” нажать кнопку “**+**”, для выключения – кнопку “**-**”. Включение режима сопровождается восходящим двухтональным звуковым сигналом, выключение – нисходящим.



В режиме амплитудной модуляции аппарат будет производить прерывистое воздействие: 3 с – воздействие, 1 с – пауза. При этом будет изменяться яркость светодиода “”.

4.1.9 Для установки режима ЧМ необходимо нажимать кнопку “”, пока не загорится светодиод “**Fm**”. Для включения режима необходимо при горящем светодиоде “**Fm**” нажать кнопку “**+**”, для выключения – кнопку “**-**”. Включение режима сопровождается восходящим двухтональным звуковым сигналом, выключение – нисходящим.

В режиме частотной модуляции воздействие производится с изменяющейся частотой (от 30 до 120 Гц и обратно). Интенсивность свечения светодиода “” меняется в зависимости от частоты следования импульсов.

Возможно одновременное включение нескольких режимов воздействия: “**D+Am**”, “**D+Fm**”, “**D+Am+Fm**”, “**Am+Fm**”. Для этого последовательно включаются нужные режимы.

4.1.10 Включение/выключение звуковой индикации:

- ◆ включение производится одновременным нажатием кнопок “” и “**+**” (прозвучит одиночный звуковой сигнал);
- ◆ выключение производится одновременным нажатием кнопок “” и “**-**” (звуковой индикации нет).

4.1.11 Блокировка/разблокировка клавиатуры производится нажатием и удержанием кнопок “” и “**-**” (примерно 2 с) до тех пор, пока не прозвучит двухтональный нисходящий/восходящий звуковой сигнал.

Если аппарат выключится автоматически, то при следующем включении клавиатура разблокирована.

4.1.12 Включение аппарата с сохранением энергии, установленной до выключения, производится нажатием и удержанием кнопок “□” и “+” (примерно 2 с) до тех пор, пока не прозвучит прерывистый сигнал высокого тона. Индикация включения с сохранением энергии отличается от индикации обычного включения.

4.2 Устройство аппарата ЧЭНС-01-“Скэнар”

Внешний вид аппарата “Скэнар” представлен на рисунке 8.

4.2.1 На нижней стороне корпуса 1 расположен встроенный электрод 2 и батарейный отсек с крышкой 12.

4.2.2 На верхней стороне корпуса аппарата “Скэнар” расположены светодиоды:

- ◆ 3 – “ $\sqrt{\quad}$ ” – индицирует энергию воздействующих стимулов;
- ◆ 4 – “F” – индицирует состояние выбора частоты воздействия;
- ◆ 5 – “Fm” – индицирует состояние установки режима ЧМ;
- ◆ 6 – “Am” – индицирует состояние установки режима АМ;

- ◆ **7 – “D”** – индицирует состояние установки режима дозированного воздействия.

Светодиоды **“F”**, **“Fm”**, **“Am”**, **“D”**, кроме того, используются для индикации:

- ◆ энергии воздействия (при регулировке энергии):
 - **“F”** – от 1 до 25%;
 - **“F”**, **“Fm”** – от 26 до 50%;
 - **“F”**, **“Fm”**, **“Am”** – от 51 до 75%;
 - **“F”**, **“Fm”**, **“Am”**, **“D”** – от 76 до 100%;
- ◆ процесса достижения дозы (при отработке дозирования) – чем больше светодиодов горит, тем меньше времени остаётся до достижения дозы; при достижении дозы одновременно с прерывистым звуковым сигналом кратковременно загораются все четыре светодиода.



Рисунок 8

4.2.3 На верхней стороне корпуса аппарата “Скэнар” расположены светодиоды кнопки:

- ◆ 8 – “□” – включает и выключает аппарат;
- ◆ 9 – “☒” – переключает состояния установки режима воздействия;
- ◆ 10 – “+” – включает выбранный режим или увеличивает энергию воздействующих стимулов;
- ◆ 11 – “-” – выключает выбранный режим или уменьшает энергию воздействующих стимулов.

4.2.4 На боковой поверхности корпуса находится гнездо 13 для подключения выносных электродов, которые поставляются по отдельному заказу.



ВНИМАНИЕ! Используйте только выносные электроды от производителя “Скэнара”. При подключении выносного электрода будьте внимательны, подключайте только совместимые с гнездом штекеры. Подключение электродов от сторонних производителей или с несоответствующим штекером может привести к разрушению гнезда и утрате гарантии!

4.2.5 Увеличивать или уменьшать энергию воздействующих стимулов можно как однократными (по одной ступени) нажатиями кнопок “+” или “-” соответственно, так и непрерывно, удерживая соответствующую кнопку в нажатом состоянии.

Увеличение энергии воздействующих стимулов сопровождается щелчками в темпе регулировки, увеличением яркости светодиода “ \surd ” и последовательным включением светодиодов “F”, “Fm”, “Am”, “D”. При достижении максимальной энергии прозвучит длинный звуковой сигнал.

Уменьшение энергии воздействующих стимулов сопровождается щелчками в темпе регулировки, уменьшением яркости светодиода “ \surd ” и последовательным выключением светодиодов “D”, “Am”, “Fm”, “F”. При достижении минимальной энергии прозвучит длинный звуковой сигнал.

4.2.6 Переход к установке одного из режимов воздействия осуществляется нажатиями кнопки “ \surd ”. Выбранное состояние индицируется соответствующим светодиодом (“D”, “Am”, “Fm” или “F”).

Пока горит светодиод выбранного состояния (примерно 2 с после последнего нажатия), кнопками “+” и “-” включают или выключают соответствующий режим.



ВНИМАНИЕ! Изменение энергии воздействующих стимулов кнопками “+” и “-” в это время невозможно, необходимо дождаться выключения светодиода.

4.2.7 Для установки режима дозированного воздействия необходимо нажимать кнопку “☑”, пока не загорится светодиод “D”. Для включения режима необходимо при горящем светодиоде “D” нажать кнопку “+”, для выключения – кнопку “-”. Включение режима сопровождается восходящим двухтональным звуковым сигналом, выключение – нисходящим.

В режиме дозированного воздействия при контакте электродов с телом прозвучит короткий звуковой сигнал высокого тона, а через 1-3 с – низкого тона и кратковременно загорится светодиод “D”. По мере отработки дозированного воздействия будут последовательно загораться светодиоды “D”, “Am”, “Fm”, “F” (по одному или сразу несколько), и в зависимости от тем-

па достижения дозы могут звучать однократные звуковые сигналы. На различных участках тела скорость загорания светодиодов и количество промежуточных звуковых сигналов могут отличаться.

При достижении дозы кратковременно загораются все четыре светодиода и дважды звучит прерывистый сигнал.

4.2.8 Для установки режима АМ необходимо нажимать кнопку “

В режиме амплитудной модуляции аппарат будет производить прерывистое воздействие: 3 с – воздействие, 1 с – пауза. При этом яркость светодиода “

4.2.9 Для установки режима ЧМ необходимо нажимать кнопку “30

“ — ”. Включение режима сопровождается восходящим двухтональным звуковым сигналом, выключение – нисходящим.

В режиме частотной модуляции воздействие производится с изменяющейся частотой (от 30 до 120 Гц и обратно). Интенсивность свечения светодиода “ \sphericalangle ” меняется в зависимости от частоты следования импульсов.

При включении режима “**Fm**” частота, установленная в режиме “**F**”, игнорируется. При выключении режима “**Fm**” включается ранее установленная частота.

4.2.10 Для выбора одной из четырёх частот воздействия (14, 60, 90 или 340 Гц) необходимо нажимать кнопку “ \sphericalangle ” до загорания светодиода “**F**”. Для выбора частоты необходимо, пока горит светодиод “**F**”, нажимать кнопку “+” или “—”. Переключение частоты сопровождается короткими звуковыми сигналами:

- ◆ 14 Гц – одним;
- ◆ 60 Гц – двумя;
- ◆ 90 Гц – тремя;

◆ 340 Гц – четырьмя.

При включении новой частоты изменяется интенсивность свечения светодиода “ \surd ”.

При включенном режиме ЧМ изменение частоты воздействия **невозможно**, при попытке прозвучит длинный звуковой сигнал.

Возможно одновременное включение нескольких режимов воздействия: “**D+Am**” (на любой частоте воздействия), “**D+Fm**”, “**D+Am+Fm**”, “**Am+Fm**”. Для этого последовательно включаются нужные режимы.

4.2.11 Включение/выключение звуковой индикации:

- ◆ включение производится одновременным нажатием кнопок “ \surd ” и “**+**” (прозвучит одиночный звуковой сигнал);
- ◆ выключение производится одновременным нажатием кнопок “ \surd ” и “**-**” (звуковой индикации нет).

4.2.12 Блокировка/разблокировка клавиатуры производится нажатием и удержанием кнопок “ \square ” и “**-**” (примерно 2 с), до тех пор, пока не прозвучит двухтональный нисходящий/восходящий звуковой сигнал.

Если аппарат выключится автоматически, то при следующем включении клавиатура разблокирована.

4.2.13 Включение аппарата с сохранением энергии, установленной до выключения, производится нажатием и удержанием кнопок “□” и “+” (примерно 2 с) до тех пор, пока не прозвучит прерывистый сигнал высокого тона. Индикация включения с сохранением энергии отличается от индикации обычного включения.

4.3 Устройство аппарата ЧЭНС-02-“Скэнар”

Внешний вид аппарата “Скэнар” представлен на рисунке 9.

4.3.1 На нижней стороне корпуса 1 расположен встроенный электрод 2 и батарейный отсек с крышкой 12.



Рисунок 9

4.3.2 На верхней стороне корпуса аппарата “Скэнар” расположены светодиоды:

- ◆ **3** – “ λ ” – индицирует энергию воздействующих стимулов;
- ◆ **4, 5** – светодиоды общего назначения;
- ◆ **6** – “**F1**” – индицирует режим воздействия с постоянной частотой 90 Гц (“**Режим 1**”);
- ◆ **7** – “**F2**” – индицирует режим дозированного воздействия с постоянной частотой 60 Гц и АМ (“**Режим 2**”).

Светодиоды **4, 5, “F1”, “F2”**, кроме того, используются для индикации:

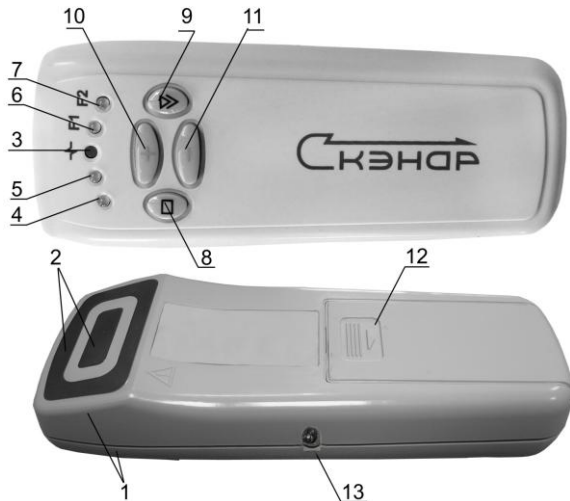
- ◆ энергии воздействия (при регулировке энергии):
 - **4** – от 1 до 25%;
 - **4, 5** – от 26 до 50%;
 - **4, 5, “F1”** – от 51 до 75%;
 - **4, 5, “F2”, “F2”** – от 76 до 100%;

- ◆ процесса достижения дозы (при отработке дозирования) – чем больше светодиодов горит, тем меньше времени остаётся до достижения дозы; при достижении дозы одновременно с прерывистым звуковым сигналом кратковременно загораются все четыре светодиода.

4.3.3 На верхней стороне корпуса аппарата “Скэнар” расположены кнопки:

- ◆ **8** – “□” – включает и выключает аппарат;
- ◆ **9** – “☑” – переключает режимы воздействия;
- ◆ **10** – “+” – увеличивает энергию воздействующих стимулов;
- ◆ **11** – “-” – уменьшает энергию воздействующих стимулов.

4.3.4 На боковой поверхности корпуса находится гнездо 13 для подключения выносных электродов, которые поставляются по отдельному заказу.



ВНИМАНИЕ! Используйте только выносные электроды от производителя “Скэнара”. При подключении выносного электрода будьте внимательны, подключайте только совмести-

мые с гнездом штекеры. Подключение электродов от сторонних производителей или с несоответствующим штекером может привести к разрушению гнезда и утрате гарантии!

4.3.5 Увеличивать или уменьшать энергию воздействующих стимулов можно как однократными (по одной ступени) нажатиями кнопок “+” или “-” соответственно, так и непрерывно, удерживая соответствующую кнопку в нажатом состоянии.

Увеличение энергии воздействующих стимулов сопровождается щелчками в темпе регулировки, увеличением яркости светодиода “ \surd ” и последовательным включением светодиодов **4, 5, “F1”, “F2”**. При достижении максимальной энергии прозвучит длинный звуковой сигнал.

Уменьшение энергии воздействующих стимулов сопровождается щелчками в темпе регулировки, уменьшением яркости светодиода “ \surd ” и последовательным выключением светодиодов “**F2**”, “**F1**”, **5, 4**. При достижении минимальной энергии прозвучит длинный звуковой сигнал.

4.3.6 “Режим 1” (воздействие с постоянной частотой 90 Гц) и “Режим 2” (дозированное воздействие с постоянной частотой 60 Гц и АМ) выбирают нажатиями кнопки “☑”, при этом примерно на 2 с загорается соответствующий светодиод (“F1” или “F2”).









ВНИМАНИЕ! Изменение энергии воздействующих стимулов кнопками “+” и “-” в это время невозможно, необходимо дождаться выключения светодиода.



В режиме дозированного воздействия “F2” при контакте электродов с телом прозвучит короткий звуковой сигнал высокого тона, а через 1 - 3 с – низкого тона и кратковременно загорится светодиод “F2”. По мере отработки дозированного воздействия будут последовательно загораться светодиоды “F2”, “F1”, 5, 4 (по одному или сразу несколько, в указанном порядке), и в зависимости от темпа достижения дозы могут звучать однократные звуковые сигналы. На различных участках тела скорость загорания светодиодов и количество промежуточных звуковых сигналов могут отличаться.

При достижении дозы кратковременно загораются все четыре светодиода и дважды звучит прерывистый сигнал.

4.3.7 Включение/выключение звуковой индикации:

- ◆ включение производится одновременным нажатием кнопок “” и “” (прозвучит одиночный звуковой сигнал);
- ◆ выключение производится одновременным нажатием кнопок “” и “” (звуковой индикации нет).

4.3.8 Блокировка/разблокировка клавиатуры производится нажатием и удержанием кнопок “” и “” (примерно 2 с) до тех пор, пока не прозвучит двухтональный нисходящий/восходящий звуковой сигнал. Если аппарат выключится автоматически, то при следующем включении клавиатура разблокирована.

4.3.9 Включение аппарата с сохранением энергии, установленной до выключения, производится нажатием и удержанием кнопок “” и “” (примерно 2 с) до тех пор, пока не прозвучит прерывистый сигнал высокого

тона. Индикация включения с сохранением энергии отличается от индикации обычного включения.

5 ПОДГОТОВКА К РАБОТЕ

5.1 Подготовка к работе ЧЭНС-“Скэнар”

5.1.1 Снимите крышку батарейного отсека аппарата и вставьте элемент питания, соблюдая полярность.

При этом должен прозвучать звуковой сигнал и слабо засветиться светодиод “ \sim ”. Если этого не произошло, проведите установку аппарата в исходное состояние (см. п. 5.1.2).



ВНИМАНИЕ! Категорически запрещается использовать питание от сети через какие бы то ни было адаптеры!

5.1.2 Установка аппарата “Скэнар” в исходное состояние производится при каких-либо сбоях в работе аппарата, смене элемента питания или при необходимости быстрого возврата к исходным параметрам:

- ◆ амплитуда воздействующего стимула – **минимальная**;
- ◆ режим **FM** – **выключен**;
- ◆ режим **AM** – **выключен**;
- ◆ режим дозирования – **выключен**;
- ◆ частота следования стимулов – **90 Гц**;
- ◆ звуковая индикация – **включена**;
- ◆ клавиатура – **разблокирована**.

Порядок установки в исходное состояние: удерживая в нажатом положении кнопку “© 2015, ЗАО «ОКБ «РИТМ»

5.1.3 Нажимая кнопку “”, убедитесь в поочередном загорании светодиодов “**D**”, “**Am**”, “**Fm**”. Выбранный светодиод гаснет через 2 с после последнего нажатия кнопок.

5.1.4 Энергию стимулов регулируют кнопками “**+**” или “**-**”. При этом загораются светодиоды, индицируя уровень воздействия:

4 – от 1 до 25%;

4, “**Fm**” – от 26 до 50%;

4, “**Fm**”, “**Am**” – от 51 до 75%;

4, “**Fm**”, “**Am**”, “**D**” – от 76 до 100%.

Если выбрано состояние установки режима (горит соответствующий светодиод), то нажатие кнопки “**+**” или “**-**” приводит к включению или выключению режима соответственно.

5.1.5 Выключение аппарата “Скэнар” производится нажатием и удержанием кнопки “” до появления прерывистого звукового сигнала (примерно 2 с).

5.1.6 Во время работы аппарата “Скэнар” производится контроль напряжения батареи питания. Если напряжение питания снижается до уровня $(8,1 \pm 0,1)$ В, то примерно 2 раза в секунду будут звучать короткие звуковые сигналы. Следует заменить батарею питания. В противном случае предприятие-изготовитель не несет ответственности за несоответствие технических характеристик аппарата “Скэнар” указанным в данном паспорте.



ВНИМАНИЕ! На время любых регулировок и при контакте электродов с телом индикация отключается.

5.1.7 Если аппарат “Скэнар” работает так, как описано выше, то он готов к проведению лечебного воздействия. В противном случае обратитесь к разделу 8.

5.1.8 Дезинфекция наружных поверхностей аппарата “Скэнар” производится 3% раствором перекиси водорода с добавлением 0,5% раствора моющего средства типа “Лотос” (с обязательным последующим просушиванием).

5.2 Подготовка к работе ЧЭНС-01-“Скэнар”

5.2.1 Снимите крышку батарейного отсека аппарата и вставьте элемент питания, соблюдая полярность.

При этом должен прозвучать звуковой сигнал и слабо засветиться светодиод “ \surd ”. Если этого не произошло, проведите установку аппарата в исходное состояние (см. п. 5.2.2).





ВНИМАНИЕ! Категорически запрещается использовать питание от сети через какие бы то ни было адаптеры!

5.2.2 Установка аппарата “Скэнар” в исходное состояние производится при каких-либо сбоях в работе аппарата, смене элемента питания или при необходимости быстрого получения исходных параметров, имеющих следующие значения:

- ◆ амплитуда воздействующего стимула – **минимальная;**
- ◆ режим работы с качающейся частотой – **выключен;**
- ◆ режим амплитудной модуляции – **выключен;**
- ◆ дозированное воздействие – **выключено;**

- ◆ частота следования стимулов – **60 Гц**;
- ◆ звуковая индикация – **включена**;
- ◆ клавиатура – **разблокирована**.

Порядок установки в исходное состояние: удерживая в нажатом положении кнопку “”, нажмите и удерживайте кнопку “” (примерно 2 с), пока не прозвучит прерывистый сигнал. Установка в исходное состояние произойдёт независимо от того, включен или выключен аппарат.

5.2.3 Нажимая кнопку “”, убедитесь в поочередном зажигании светодиодов “**D**”, “**Am**”, “**Fm**”, “**F**”. Выбранный светодиод гаснет через 2 с после последнего нажатия кнопок.

5.2.4 Энергию стимулов регулируют кнопками “**+**” или “**-**”. При этом загораются светодиоды, индицируя уровень воздействия:

- “**F**” – от 1 до 25%;
- “**F**”, “**Fm**” – от 26 до 50%;
- “**F**”, “**Fm**”, “**Am**” – от 51 до 75%;
- “**F**”, “**Fm**”, “**Am**”, “**D**” – от 76 до 100%.

Если выбрано состояние установки режима (горит соответствующий светодиод), то нажатие кнопки “+” или “-” приводит к включению или выключению режима соответственно.

5.2.5 Выключение аппарата “Скэнар” производится нажатием и удержанием кнопки “□” до появления прерывистого звукового сигнала (примерно 2 с).

5.2.6 Во время работы аппарата “Скэнар” производится контроль напряжения батареи питания. Если напряжение питания снижается до уровня $(8,1 \pm 0,1)$ В, то примерно 2 раза в секунду будут звучать короткие звуковые сигналы. Следует заменить батарею питания в соответствии с п. 7.2. В противном случае предприятие-изготовитель не несет ответственности за несоответствие технических характеристик аппарата “Скэнар” указанным в данном паспорте.



ВНИМАНИЕ! На время любых регулировок и при контакте электродов с телом индикация отключается.

5.2.7 Если аппарат “Скэнар” работает так, как описано выше, то он готов к проведению лечебного воздействия. В противном случае обратитесь к разделу 8.

5.2.8 Дезинфекция наружных поверхностей аппарата “Скэнар” производится 3% раствором перекиси водорода с добавлением 0,5% раствора моющего средства типа “Лотос” (с обязательным последующим просушиванием).

5.3 Подготовка к работе ЧЭНС-02-“Скэнар”

5.3.1 Снимите крышку батарейного отсека аппарата и вставьте элемент питания, соблюдая полярность.



При этом должен прозвучать звуковой сигнал и слабо засветиться светодиод “”. Если этого не произошло, проведите установку аппарата в исходное состояние (см. п. 5.3.2).



ВНИМАНИЕ! Категорически запрещается использовать питание от сети через какие бы то ни было адаптеры!

5.3.2 Установка аппарата “Скэнар” в исходное состояние производится при каких-либо сбоях в работе аппарата, смене элемента питания или при необходимости быстрого получения исходных параметров, которые имеют следующие значения:

- ◆ амплитуда воздействующего стимула – **минимальная**;
- ◆ режим “**F2**” – **включен**;
- ◆ звуковая индикация – **включена**;
- ◆ клавиатура – **разблокирована**.

Порядок установки в исходное состояние: удерживая в нажатом положении кнопку “”, нажмите и удерживайте кнопку “” (примерно 2 с), пока не прозвучит прерывистый сигнал. Установка в исходное состояние произойдёт независимо от того, включен или выключен аппарат.

5.3.3 Нажимая кнопку “”, убедитесь в поочередном зажигании светодиодов “**F2**”, “**F1**”. Выбранный светодиод гаснет через 2 с после последнего нажатия кнопки.

5.3.4 Энергию стимулов регулируют кнопками “+” или “-”. При этом загораются светодиоды, индицируя уровень воздействия:

4 – от 1 до 25%;

4, 5 – от 26 до 50%;

4, 5, “F1” – от 51 до 75%;

4, 5, “F1”, “F2” – от 76 до 100%.

5.3.5 Выключение аппарата “Скэнар” производится нажатием и удержанием кнопки “□” до появления прерывистого звукового сигнала (примерно 2 с).

5.3.6 Во время работы аппарата “Скэнар” производится контроль напряжения батареи питания. Если напряжение питания снижается до уровня $(8,1 \pm 0,1)$ В, то примерно 2 раза в секунду будут звучать короткие звуковые сигналы. Следует заменить батарею питания в соответствии с п. 7.2. В противном случае предприятие-изготовитель не несет ответственности за несоответствие технических характеристик аппарата “Скэнар” указанным в данном паспорте.



ВНИМАНИЕ! На время любых регулировок и при контакте электродов с телом индикация отключается.



5.3.7 Если аппарат “Скэнар” работает так, как описано выше, то он готов к проведению лечебного воздействия. В противном случае обратитесь к разделу 8.

5.3.8 Дезинфекция наружных поверхностей аппарата “Скэнар” производится 3% раствором перекиси водорода с добавлением 0,5% раствора моющего средства типа “Лотос” (с обязательным последующим просушиванием).

6 ПОРЯДОК РАБОТЫ

6.1 Порядок работы ЧЭНС-“Скэнар”

6.1.1 При проведении лечебного воздействия основным документом для работы с аппаратом “Скэнар” является “Инструкция по применению”.

6.1.2 Включите аппарат, удерживая кнопку “”, пока не прозвучит одиочный звуковой сигнал и не загорится светодиод “” (примерно 2 с). Сразу же после включения в течение примерно 2 с светодиоды “**D**”, “**Am**” и “**Fm**”

индицируют включенные ранее режимы воздействия – если светодиод горит, то соответствующий режим включен.



Будьте внимательны! При включении аппарата “Скэнар” сохраняются ранее установленные режимы. При необходимости (начало работы с новым пациентом) установите аппарат “Скэнар” в исходное состояние: удерживая в нажатом положении кнопку “☑”, нажмите и удерживайте кнопку “☐” (примерно 2 с), пока не прозвучит прерывистый сигнал.

6.1.3 Установите электрод на кожу пациента, в течение нескольких секунд убедитесь в отсутствии неприятных ощущений, нажмите и удерживайте кнопку “+” до появления первых ощущений типа легкого покалывания, вибрации, “мурашек”, которые должны быть комфортны для пациента.



ВНИМАНИЕ! Во избежание неприятных и болевых ощущений у пациента рекомендуется при переходе к более чувствительным участкам кожи снизить амплитуду воздействующего стимула (нажмите и удерживайте кнопку “-”).



6.1.4 Воздействие аппаратом “Скэнар” осуществляется в соответствии с «Инструкцией по применению» в субъективно-дозированном (режим “D” выключен) или индивидуально-дозированном режиме (режим “D” включен).

6.1.5 По окончании работы рекомендуется установить аппарат “Скэнар” в исходное состояние: удерживая в нажатом положении кнопку “”, нажмите и удерживайте кнопку “” (примерно 2 с), пока не прозвучит прерывистый сигнал. Выключите аппарат нажатием и удержанием 2 с кнопки “”.

6.1.6 Если в течение 60 с отсутствовал контакт с кожей пациента и не нажимались кнопки, то “Скэнар” автоматически отключается.

6.2 Порядок работы ЧЭНС-01-“Скэнар”

6.2.1 При проведении лечебного воздействия основным документом для работы с аппаратом “Скэнар” является “Инструкция по применению”.

6.2.2 Включите аппарат, удерживая кнопку “”, пока не прозвучит одиночный звуковой сигнал и не загорится светодиод “” (примерно 2 с).

Сразу же после включения в течение примерно 2 с светодиоды “D”, “Am” и “Fm” индицируют включенные ранее режимы воздействия – если светодиод горит, то соответствующий режим включен.



Будьте внимательны! При включении аппарата “Скэнар” сохраняются ранее установленные режимы. При необходимости (начало работы с новым пациентом) установите аппарат “Скэнар” в исходное состояние: удерживая в нажатом положении кнопку “☑”, нажмите и удерживайте кнопку “□” (примерно 2 с), пока не прозвучит прерывистый сигнал.

6.2.3 Установите электрод на кожу пациента, в течение нескольких секунд убедитесь в отсутствии неприятных ощущений, нажмите и удерживайте кнопку “+” до появления первых ощущений типа легкого покалывания, вибрации, “мурашек”, которые должны быть комфортны для пациента.



ВНИМАНИЕ! Во избежание неприятных и болевых ощущений у пациента рекомендуется при переходе к более чувствительным участкам кожи снизить амплитуду воздействующего стимула (нажмите и удерживайте кнопку “-”).



6.2.4 Воздействие аппаратом “Скэнар” осуществляется в соответствии с «Инструкцией по применению» в субъективно-дозированном (режим “D” выключен) или индивидуально-дозированном режиме (режим “D” включен).

6.2.5 По окончании работы рекомендуется установить аппарат “Скэнар” в исходное состояние: удерживая в нажатом положении кнопку “”, нажмите и удерживайте кнопку “” (примерно 2 с), пока не прозвучит прерывистый сигнал. Выключите аппарат нажатием и удержанием 2 с кнопки “”.

6.2.6 Если в течение 60 с отсутствовал контакт с кожей пациента и не нажимались кнопки, то “Скэнар” автоматически отключается.

6.3 Порядок работы ЧЭНС-02-“Скэнар”

6.3.1 При проведении лечебного воздействия основным документом для работы с аппаратом “Скэнар” является “Инструкция по применению”.

6.3.2 Включите аппарат, удерживая кнопку “”, пока не прозвучит одиночный звуковой сигнал и не загорится светодиод “” (примерно 2 с).

Сразу же после включения в течение примерно 2 с светодиоды “F2” и “F1” индицируют включенный ранее режим воздействия – если светодиод горит, то соответствующий режим включен.

Будьте внимательны! При включении аппарата “Скэнар” сохраняются ранее установленные режимы. При необходимости (начало работы с новым пациентом) установите аппарат “Скэнар” в исходное состояние: удерживая в нажатом положении кнопку “☑”, нажмите и удерживайте кнопку “□” (примерно 2 с), пока не прозвучит прерывистый сигнал.

6.3.3 Установите электрод на кожу пациента, в течение нескольких секунд убедитесь в отсутствии неприятных ощущений, нажмите и удерживайте кнопку “+” до появления первых ощущений типа легкого покалывания, вибрации, “мурашек”, которые должны быть комфортны для пациента.



ВНИМАНИЕ! Во избежание неприятных и болевых ощущений у пациента рекомендуется при переходе к более чувствительным участкам кожи снизить амплитуду воздействующего стимула (нажмите и удерживайте кнопку “-”).

6.3.4 Воздействие аппаратом “Скэнар” осуществляется в соответствии с «Инструкцией по применению» в субъективно-дозированном (режим “F1”) или индивидуально-дозированном режиме (режим “F2”).

6.3.5 По окончании работы рекомендуется установить аппарат “Скэнар” в исходное состояние: удерживая в нажатом положении кнопку “

6.3.6 Если в течение 60 с отсутствовал контакт с кожей пациента и не нажимались кнопки, то “Скэнар” автоматически отключается.

7 ТЕХНИЧЕСКОЕ ОБСЛУЖИВАНИЕ

7.1 Ремонт аппарата “Скэнар” производится только предприятием-изготовителем.

При появлении индикации низкого разряда батареи (короткие звуки 2 раза в секунду) снимите крышку батарейного отсека и замените батарею.

Рекомендуется установить аппарат в исходное состояние в соответствии с: п. 5.1.2 для ЧЭНС-“Скэнар”, п. 5.2.2 для ЧЭНС-01-“Скэнар”, п. 5.3.2 для ЧЭНС-02-“Скэнар”.

8 ВОЗМОЖНЫЕ НЕИСПРАВНОСТИ И СПОСОБЫ ИХ УСТРАНЕНИЯ

8.1 Возможные неисправности аппарата “Скэнар” и способы их устранения приведены в таблице 2.

Таблица 2

Наименование неисправности	Вероятная причина	Способ устранения
Не выполняются какие-либо регулировки или требования п. 5.1.3 для ЧЭНС-“Скэнар”, п. 5.2.3 для ЧЭНС-01-“Скэнар”,	Сбой процессора	Произведите установку аппарата в исходное состояние в соответствии с: п. 5.1.2 для ЧЭНС-“Скэнар”, п. 5.2.2 для ЧЭНС-01-“Скэнар”, п. 5.3.2 для ЧЭНС-02-“Скэнар”.

Продолжение таблицы 2

Наименование неисправности	Вероятная причина	Способ устранения
п. 5.3.2 для ЧЭНС-02-“Скэнар”.		Если сбои продолжаются, обратитесь на предприятие-изготовитель.
При отсутствии контакта с телом аппарат издает короткие звуки 2 раза в секунду.	Низкий заряд батареи питания	Замените батарею питания. Если после замены батареи звуки не прекращаются, обратитесь на предприятие-изготовитель.
Аппарат не включается.	Разряжена батарея питания	Замените батарею питания.
Аппарат “Скэнар” не издаёт никаких звуков.	Выключена звуковая индикация	Произведите установку аппарата в исходное состояние в соответствии с: п. 5.1.2 для ЧЭНС-“Скэнар”, п. 5.2.2 для ЧЭНС-01-“Скэнар”, п. 5.3.2 для ЧЭНС-02-“Скэнар”. Если после этого звуки не появились, обратитесь на предприятие.

Продолжение таблицы 2

Наименование неисправности	Вероятная причина	Способ устранения
Аппарат работает, но нет ощущения воздействия.	Не снята защитная пленка со встроенного электрода. Слишком низкая энергия стимулов	Снимите защитную пленку со встроенного электрода. Увеличьте энергию стимулов до появления комфортных ощущений.
Встроенный электрод вызывает ощущения, внешний электрод – нет. При подключении внешнего электрода встроенный электрод продолжает вызывать ощущения.	Обрыв внешнего электрода Неконтакт в разъёме аппарата Использован неподходящий кабель внешнего электрода	Замените электрод. Проверьте надёжность подключения кабеля внешнего электрода к разъёму. Используйте только внешние электроды, поставляемые изготовителем аппарата Скэнар.

Продолжение таблицы 2

Наименование неисправности	Вероятная причина	Способ устранения
Встроенный электрод вызывает ощущения, внешний электрод – нет. При подключении внешнего электрода встроенный электрод перестаёт вызывать ощущения.	Замыкание в кабеле или разъёме внешнего электрода Использован неподходящий кабель внешнего электрода	Замените электрод. Используйте только внешние электроды, поставляемые изготовителем аппарата Скэнар.

8.2 Другие неисправности устраняются только на предприятии-изготовителе.

9 СВИДЕТЕЛЬСТВО О ПРИЕМКЕ

- *Электростимулятор чрескожный с биообратной связью индивидуального дозирования воздействия на рефлекторные зоны ЧЭНС-“Скэнар”, заводской номер _____, соответствует техническим условиям и признан годным к эксплуатации.*
- *Электростимулятор чрескожный трехрежимный индивидуального дозирования воздействия на рефлекторные зоны ЧЭНС-01-“Скэнар”, заводской номер _____, соответствует техническим условиям и признан годным к эксплуатации.*
- *Электростимулятор чрескожный двухрежимный индивидуального дозирования воздействия на рефлекторные зоны ЧЭНС-02-“Скэнар”, заводской номер _____, соответствует техническим условиям и признан годным к эксплуатации.*

Дата выпуска _____ г.

М.П.
ОТК

(должность и подпись представителя ОТК)

(инициалы, фамилия)

10 ГАРАНТИЙНЫЕ ОБЯЗАТЕЛЬСТВА

10.1. Предприятие-изготовитель гарантирует соответствие аппарата “Скэнар” требованиям технических условий ТУ 9444-013-05010925-2002 при соблюдении потребителем правил эксплуатации, установленных в настоящем паспорте.

10.2. Гарантийный срок эксплуатации аппарата “Скэнар” – 24 месяца со дня продажи.

10.3. В случае отказа аппарата “Скэнар” в период гарантийного срока он вместе с гарантийным талоном подлежит возврату изготовителю.

10.4. Без предъявления гарантийного талона, в случае нарушения пломб, при наличии механических повреждений претензии по качеству работы аппарата “Скэнар” не принимаются, и гарантийный ремонт не производится.

10.5. Ремонт аппарата “Скэнар” производится изготовителем за счет владельца в случаях:

- ◆ эксплуатации аппарата с нарушением требований настоящего паспорта;

- ◆ нарушения пломб изготовителя;
- ◆ при наличии механических повреждений;
- ◆ отказа в послегарантийный период.

10.6 Претензии потребителей отклоняются в следующих случаях:

- ◆ наличие механических повреждений, возникших вследствие несчастных случаев, пожаров, стихийных бедствий, а также действий непреодолимой силы;
- ◆ повреждены или удалены заводские номера, наклейки, пломбы, отсутствует или повреждена другая маркировка, идентифицирующая изделие;
- ◆ наличие следов вскрытия или несанкционированного доступа (ремонта);
- ◆ аппарат имеет дефекты, возникшие в результате:
 - ненадлежащих условий транспортировки и хранения (отсутствие оригинальной упаковки при перевозке, повышенная влажность, агрессивные

- среды, следы посторонних предметов, животных и насекомых, заливки жидкостями и т.д.);
- ненадлежащих условий эксплуатации (перегрузки, наличие механических, тепловых и электрических повреждений, замятые контакты, трещины, сколы, следы ударов, полное или частичное изменение формы изделия);
 - использования некачественных или несоответствующих принадлежностей.

11 СВЕДЕНИЯ О РЕКЛАМАЦИЯХ

11.1. В случае отказа аппарата “Скэнар” или его неисправности в период действия гарантийных обязательств, а также обнаружения некомплектности при его первичной приемке владелец должен направить в адрес предприятия-изготовителя следующие документы:

- ◆ заявку на ремонт (замену);
- ◆ дефектную ведомость;
- ◆ гарантийный талон.

11.2. Все представленные рекламации регистрируются потребителем в таблице 3.

Таблица 3

Дата начала эксплуатации аппарата “Скэнар”	Дата возникновения неисправности	Краткое содержание неисправности	Примечание

12 ТРАНСПОРТИРОВАНИЕ

12.1 Транспортирование аппаратов “Скэнар” потребителю осуществляется всеми видами крытых транспортных средств, кроме неотапливаемых отсеков самолетов в условиях температуры окружающего воздуха от минус 50 до плюс 50°С и относительной влажности 100% при температуре 25°С с защитой от прямого попадания атмосферных осадков.

12.2 После транспортирования в условиях отрицательных температур электростимулятор в транспортной таре выдерживается при нормальных климатических условиях в течение 24 часов.

13 СВИДЕТЕЛЬСТВО ОБ УПАКОВКЕ

- Электростимулятор чрескожный с биообратной связью индивидуального дозирования воздействия на рефлекторные зоны ЧЭНС-“Скэнар”, заводской номер _____*

- Электростимулятор чрескожный трехрежимный индивидуально-го дозирования воздействия на рефлекторные зоны ЧЭНС-01-“Скэнар”, заводской номер _____*
- Электростимулятор чрескожный двухрежимный индивидуального дозирования воздействия на рефлекторные зоны ЧЭНС-02-“Скэнар”, заводской номер _____*

Упакован

ЗАО “ОКБ “РИТМ” согласно требованиям ГОСТ Р 50444-92.

Дата упаковки “ ____ ” _____ г.

Упаковку произвел _____ М. П.
(подпись) (фамилия)

Изделие после
упаковки принял _____
(подпись) (фамилия)

14 СВЕДЕНИЯ О ХРАНЕНИИ

14.1 Хранение аппарата “Скэнар” в упаковке предприятия-изготовителя производится в отапливаемом хранилище с температурой воздуха от 5 до 40°С и относительной влажностью воздуха 80% при температуре 25°С.

14.2 Хранение аппарата “Скэнар” у потребителя до эксплуатации и в процессе эксплуатации регистрируется в таблице 4.

Таблица 4

Дата		Условия хранения	Должность, фамилия и подпись лица, ответственного за хранение
установки на хранение	снятия с хранения		

ГАРАНТИЙНЫЙ ТАЛОН № 1

на ремонт (замену) в течение гарантийного срока

Изделие медицинской техники

- ЧЭНС-“Скэнар”
 ЧЭНС-01-“Скэнар”
 ЧЭНС-02-“Скэнар”

ТУ 9444-013-05010925-2002

(номер ГОСТ или ТУ)

Зав. № _____ и дата изготовления _____
(заполняется предприятием-изготовителем)

Приобретен _____
(дата, подпись и штамп торгующей организации)

Введен в эксплуатацию _____
(дата, подпись)

Принят на гарантийное обслуживание предприятием: ЗАО “ОКБ “РИТМ”, Россия, 347900, г. Таганрог, ул. Петровская, 99, тел./факс: (8634) 62-31-79

Подпись и печать руководителя предприятия

Подпись владельца электростимулятора

ГАРАНТИЙНЫЙ ТАЛОН № 2

на ремонт (замену) в течение гарантийного срока

Изделие медицинской техники

- ЧЭНС-“Скэнар”
 ЧЭНС-01-“Скэнар”
 ЧЭНС-02-“Скэнар”

ТУ 9444-013-05010925-2002

(номер ГОСТ или ТУ)

Зав. № _____ и дата изготовления _____
(заполняется предприятием-изготовителем)

Приобретен _____
(дата, подпись и штамп торгующей организации)

Введен в эксплуатацию _____
(дата, подпись)

Принят на гарантийное обслуживание предприятием: ЗАО “ОКБ “РИТМ”, Россия, 347900, г. Таганрог, ул. Петровская, 99, тел./факс: (8634) 62-31-79

Подпись и печать руководителя предприятия

Подпись владельца электростимулятора

ГАРАНТИЙНЫЙ ТАЛОН № 3

на ремонт (замену) в течение гарантийного срока

Изделие медицинской техники

- ЧЭНС-“Скэнар”**
 ЧЭНС-01-“Скэнар”
 ЧЭНС-02-“Скэнар”

ТУ 9444-013-05010925-2002

(номер ГОСТ или ТУ)

Зав. № _____ и дата изготовления _____
(заполняется предприятием-изготовителем)

Приобретен _____
(дата, подпись и штамп торгующей организации)

Введен в эксплуатацию _____
(дата, подпись)

Принят на гарантийное обслуживание предприятием: ЗАО “ОКБ “РИТМ”, Россия, 347900, г. Таганрог, ул. Петровская, 99, тел./факс: (8634) 62-31-79

Подпись и печать руководителя предприятия

Подпись владельца электростимулятора

